

XXI 163.2

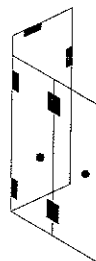

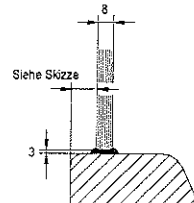
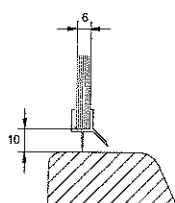
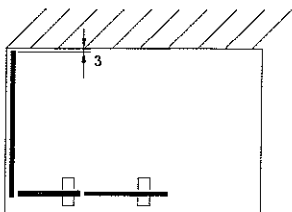
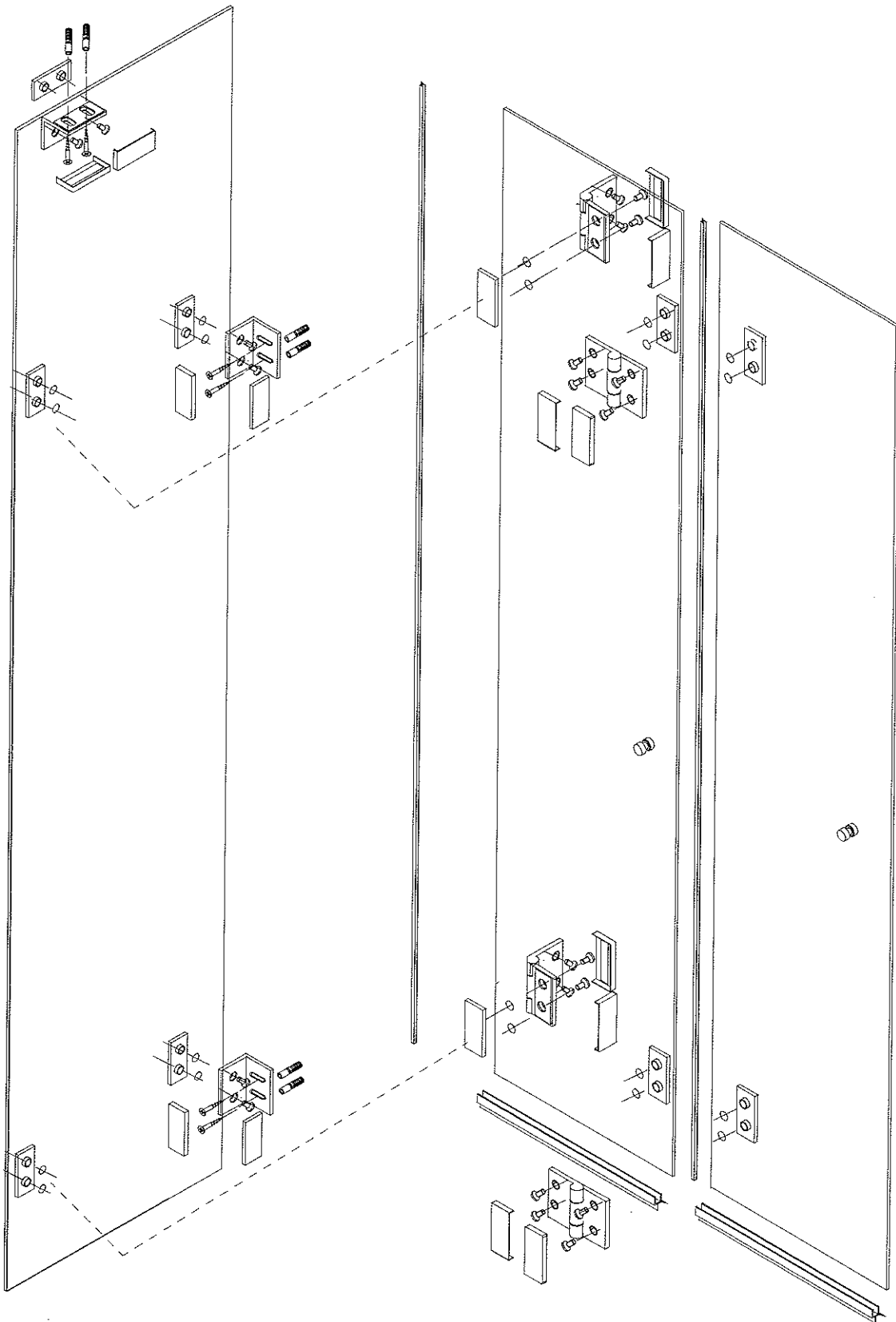
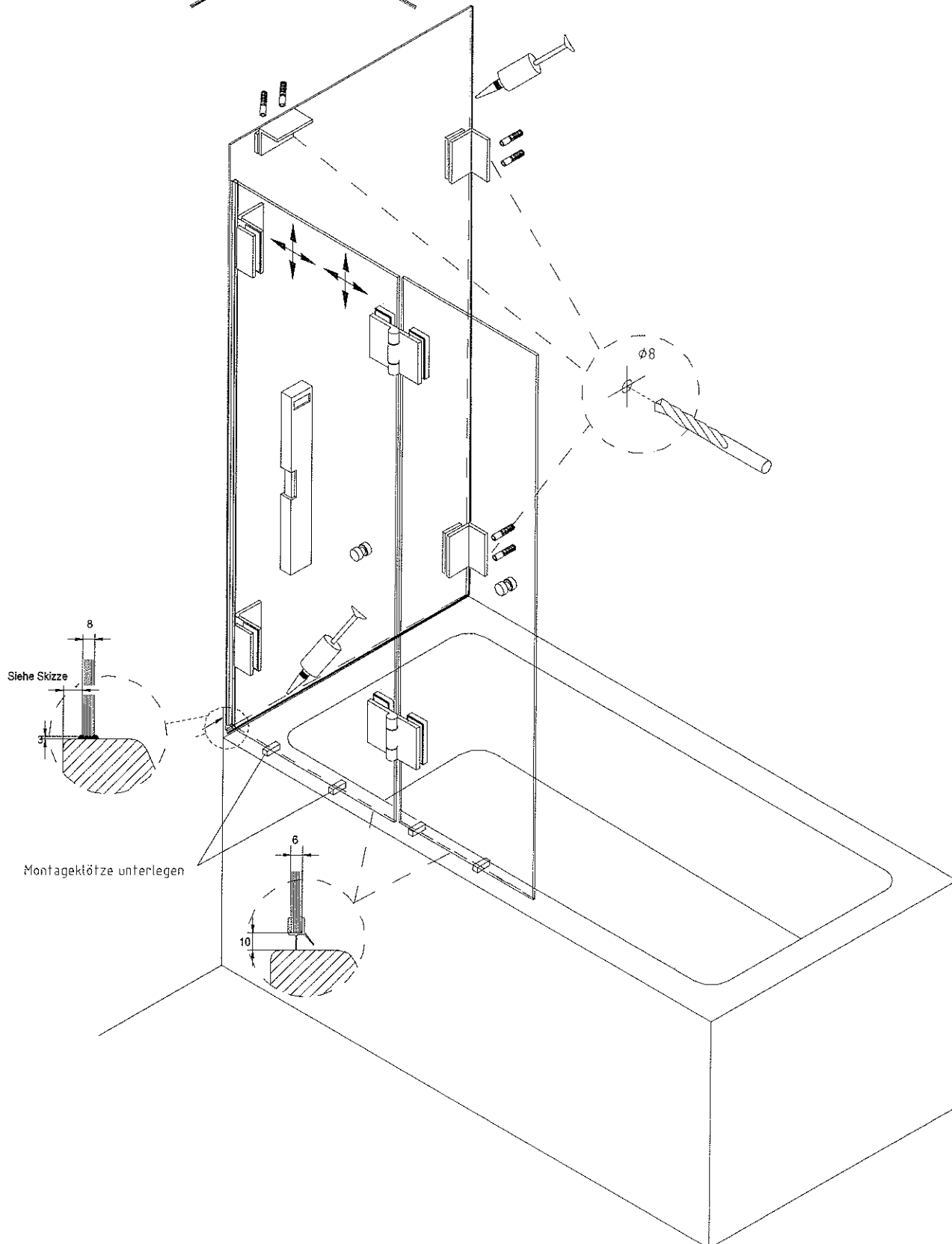
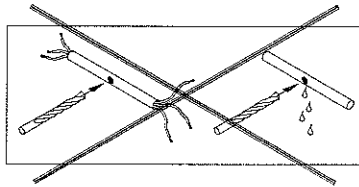
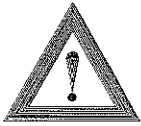

Siehe Skizze

Montageklötze unterlegen

### Wichtiger Hinweis !

Glas beim Auspacken immer mit Schutz (Holz, Pappe oder Ähnlichem) auf Fußboden stellen. Kanten und Ecken des Glases nicht anstoßen lassen. Bei Montage der Duschtrennung, Dusch- bzw. Badewanne mit Pappe oder Ähnlichem abdecken. Bei Leichtbauwänden mit Spezialdübel arbeiten (Dübel bauseits).