



Sanpress Inox G-Reduzierstück mit SC-Contur

- Einsteckende, Pressanschluss

Ausstattung

Dichtelement HNBR

Modell 0215.1

Artikel 487 140

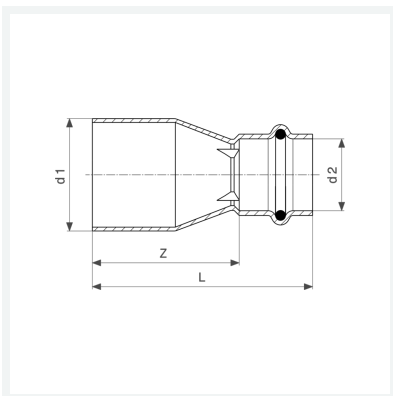

Eigenschaften

Rohraußendurchmesser 1	d1	28
Rohraußendurchmesser 2	d2	18
Z-Maß	Z	47 mm
Länge	L	69 mm
Gewicht	55 g	
Volumen	99,456 cm ³	
Werkstoff	Stahl nichtrostend	